

Lietošanas instrukcija

“NoFrost” ledusskapis ar saldētavu

LV

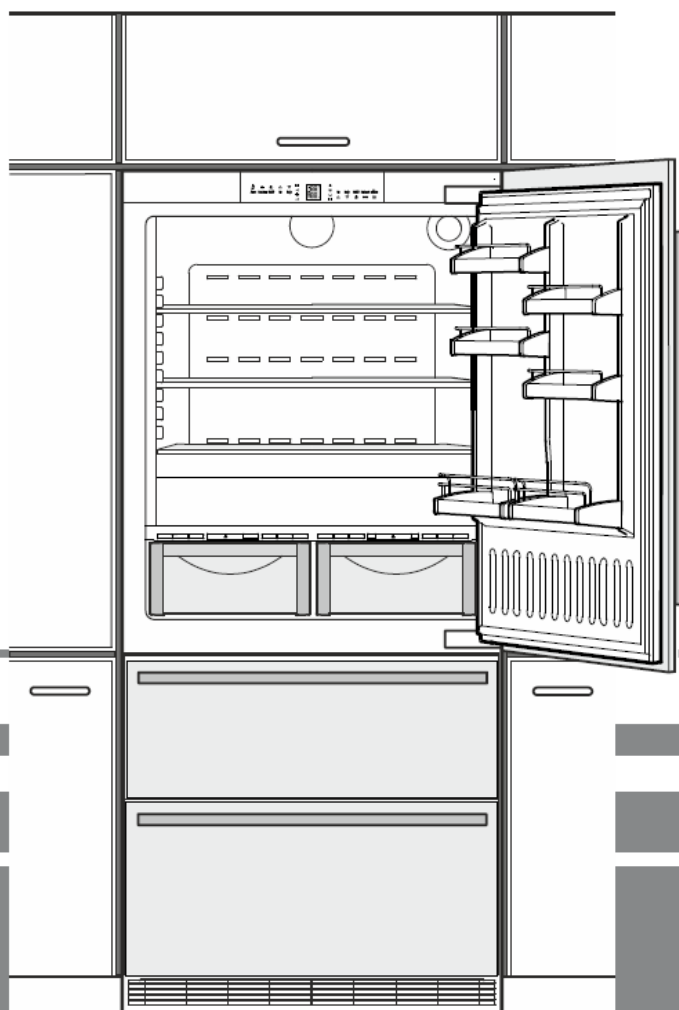

7084 659-00

ECBN 61

LIEBHERR

Drošības norādījumi un brīdinājumi

- Lai novērstu traumas vai bojājumus, iekārta ir jāizpako un jāuzstāda diviem cilvēkiem.
- Gadījumā, ja transportēšanas laikā iekārta tikusi bojāta, pirms pievienojat to pie barošanas, nekavējoties sazinieties ar piegādātāju.
- Lai garantētu drošu darbību, pārliecinieties, ka iekārta ir uzstādīta un pievienota tā, kā aprakstīts šajā lietošanas instrukcijā.
- Ja parādās kāda kļūme, atvienojiet iekārtu no barošanas. Izvelciet spraudni, atslēdziet vai izņemiet drošinātāju.
- Atvienojot iekārtu, velciet spraudni, nevis kabeli.
- Jebkuru remontu un darbus ar ierīci var veikt tikai klientu apkalpošanas nodaļa, jo neautorizēta darbība lietotājam var izrādīties ļoti bīstama. Tas pats attiecas uz barošanas kabeļa nomaiņu.
- Nepieļaujiet, ka iekārtā nonāk atklāta uguns vai uzliesmošanas avoti. Iekārtu transportējot vai tīrot pārliecinieties, ka dzesējošās vielas shēma nav bojāta. Bojājuma gadījumā nodrošiniet, lai tuvumā nebūtu uzliesmošanas avotu un bieži vēdiniet telpas.
- Nekāpiet uz cokola, atvilktnēm vai durvīm, un neizmantojiet tās kā atbalstu kaut kam citam.
- Šo iekārtu drīkst lietot bērni no 8 gadu vecuma, kā arī personas ar pavājinātām fiziskām, uztveres vai mentālām spējām vai kuriem nav pieredzes vai zināšanu, ja vien tos uzrauga, vai arī tiem ir veikta instruktāža par drošu iekārtas lietošanu un iespējamiem riskiem. Bērniem nedrīkst ļaut spēlēties ar iekārtu. Bērni nedrīkst veikt tīrīšanu un lietotāja apkopi bez uzraudzības.
- Izvairieties no ilgstošas ādas saskares ar aukstajām virsmām vai atdzesētu/saldētu pārtiku. Tas var izsaukt sāpes, nejutīgumu un apsaldējumus. Ilgstošas ādas saskares gadījumā ir jāveic aizsargpasākumi, piemēram, jāuzvelk cimdi.
- Neēdiet saldējumu, īpaši augļu saldējumu vai ledus gabaliņus uzreiz pēc to izņemšanas no saldētavas. Ļoti aukstās temperatūras dēļ ir risks gūt apsaldējumus.
- Nelietojiet uzturā pārtiku, kas ir uzglabāta pārāk ilgi, tas var izraisīt saindēšanos ar pārtiku.
- Neglabājiet iekārtā eksplozīvas lietas vai aerosolus, kuros tiek izmantoti uzliesmojoši komponenti, tādi kā butāns, propāns, pentāns u.tml. Elektriskie komponenti var izraisīt noplūdušās gāzes uzliesmošanu. Jūs variet atpazīt šādus aerosolus pēc sastāvā minētajām vielām vai pēc liesmas simbola uz etiķetes.
- Nelietojiet elektriskas ierīces iekārtas iekšpusē.
- Iekārta paredzēta lietošanai iekštelpās. Nedarbiniet iekārtu ārpus telpām vai vietās, kur tā ir pakļauta ūdens šāļtīm vai mitriem apstākļiem.
- LED lampas kalpo iekārtas iekšējam apgaismojumam. Tās nav piemērotas telpas apgaismošanai.

Nodošanas noteikumi

Iekārta satur atkārtoti izmantojamus materiālus, un no tās jāatbrīvojas pienācīgā veidā - to nedrīkst izmest nešķīrotajos saimnieciskajos atkritumos. No iekārtām, kuras vairs nav vajadzīgas, ir jāatbrīvojas profesionālā un pienācīgā veidā saskaņā ar spēkā esošajiem vietējiem noteikumiem un likumiem.



Pirms iekārta tiek nodota vietējā nodošanas punktā, pārliecinieties, ka iekārtas dzesējošās vielas shēma nav bojāta, lai novērstu nekontrolētu dzesējošās vielas, kuru satur shēma, un eļļas noplūdi. (Datus par dzesējošo vielu var atrast uz modeļa plāksnes).

- Atslēdziet iekārtu.
- Izņemiet spraudni
- Nogrieziet savienotājkabelli.



BRĪDINĀJUMS

Iepakojuma un plastikāta plēves dēļ pastāv nosmakšanas risks! Neļaujiet bērniem spēlēties ar iepakojamo materiālu. Nododiet iepakojamo materiālu oficiālos nodošanas punktos.

Iekārtas apraksts

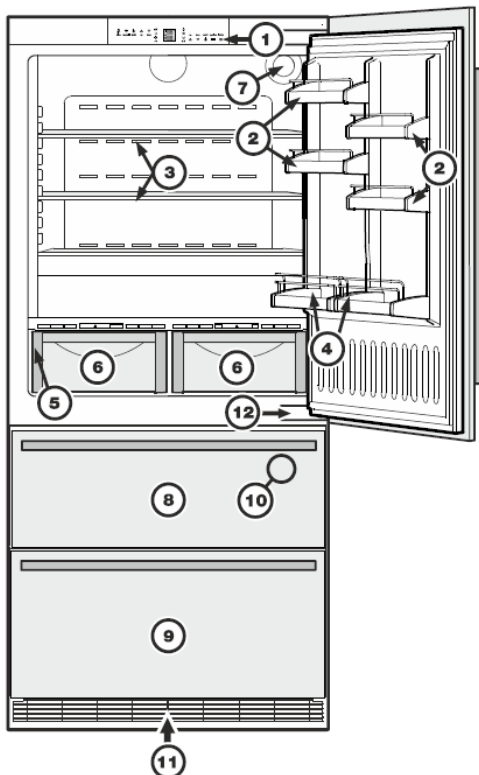

- (1) Vadības un kontroles elementi
- (2) Pielāgojamas durvju rēdzes
- (3) Pielāgojami uzglabāšanas plaukti
- (4) Pudeļu rēdzes
- (5) Modeļa plāksne (kreisajā pusē, aiz dārzeņu atvilktnes)
- (6) Dārzeņu atvilktnes
- (7) Ūdens filtrs
- (8) Augšējā saldētavas atvilktnē
- (9) Apakšējā saldētavas atvilktnē
- (10) Ledus gatavošanas sistēma (iekšpusē, augšējā saldētavas atvilktnē)
- (11) Ventilācijas režģis. Šajā vietā notiek saldēšanas iekārtas gaisa apmaiņa.

Nekad nenesdziet šo režģi, lai netraucētu gaisa plūsmu!

Temperatūras un kontroles ekrāns

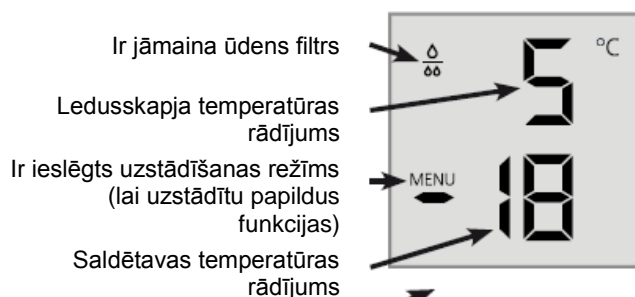

Vadības un kontroles elementi

Elektroniskās vadības panelis ir izveidots ar jauno "skārienjūtīgo tehnoloģiju". Jebkuru funkciju var aktivizēt, pieskaroties atbilstošajai ikonai.

Precīzais kontaktpunkts ir starp simbolu un tā aprakstu.

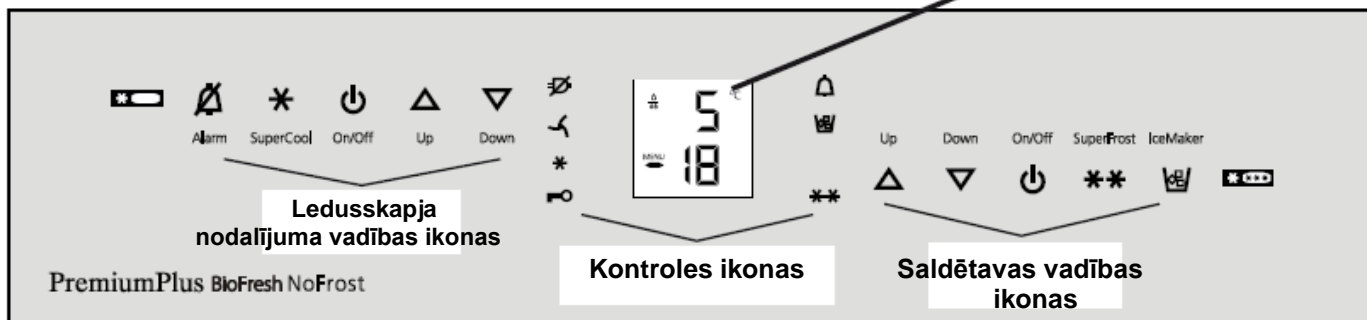

Ledusskapja nodalījuma vadības ikonas

- Izslēgt trauksmi (ledusskapim un saldētavai)
- SuperCool** (superdzesēšana)
- Ledusskapja **ON/OFF** (iesl./izsl.)
- Temperatūras uzstādīšanas pogas

Kontroles ikonas

- Strāvas padeves pārtraukuma LED
- Putekļu filtra LED
- Jāiztīra putekļu filtrs iekārtas cokolā.
- SuperCool** LED
- Aizsardzības pret bērniem LED
- Trauksmes LED
- LED – ledus gatavošana ieslēgta
- SuperFrost** LED

Saldētavas vadības ikonas

- Temperatūras uzstādīšanas pogas
- Saldētava **ON/OFF** (iesl./izsl.)
- SuperFrost** (superdzesēšana)
- Ledus gatavošana **ON/OFF** (iesl./izsl.)

Iekārtas pielietojuma veidi

Iekārta ir paredzēta tikai pārtikas dzesēšanai iekštelpās vai līdzīgos apstākļos. Tai skaitā to var lietot, piemēram,

- personāla virtuvēs, viesu uzņemšanas iestādēs,
- viesu namos, kotedžās, hotelos, viesnīcās, moteļos un citās viesu uzturēšanās vietās
- sabiedriskās ēdināšanas un līdzīgās iestādēs, vairumtirdzniecības pakalpojumu vietās.

Lietojiet iekārtu tikai un vienīgi iekštelpās. Visi pārējie izmantošanas veidi ir nepieņemami. Iekārta nav piemērota medikamentu, asins plazmas, laboratorijas preparātu vai līdzīgu vielu un produktu uzglabāšanai, uz kuriem attiecas Medicīnas iekārtu direktīva 2007/47/EC. Jebkāda nepareiza iekārtas lietošana var izraisīt uzglabāto preču sabojāšanos. Turklāt, iekārta nav paredzēta lietošanai sprādzienbīstamās zonās.

Klimata klase

Klimata klase norāda telpas temperatūru, kurā iekārta var strādāt, sniedzot vislabāko dzesēšanas izpildījumu.

Jūsu iekārtas klimata klase ir norādīta uz modeļa plāksnes.

Modeļa plāksnes atrašanās vieta ir norādīta sadaļā **iekārtas apraksts**.

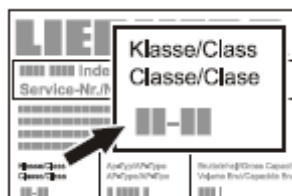

Klimata klase Telpas temperatūra

SN	+10°C līdz +32°C
N	+16°C līdz +32°C
ST	+16°C līdz +38°C
T	+16°C līdz +43°C
SN-ST	+10°C līdz +38°C
SN-T	+10°C līdz +43°C

Nedarbiniet iekārtu telpās, kuru temperatūra pārsniedz norādītās robežas.

Enerģijas taupīšana

- Vienmēr nodrošiniet labu ventilāciju. Ventilācijas atvērumus vai ventilācijas režģi nedrīkst aizklāt.
- Vienmēr turiet tīras ventilācijas žalūziju lāpstiņas.
- Nenovietojiet iekārtu tiešos saules staros vai tuvu plītim, radiatoriem vai līdzīgiem karstuma avotiem.
- Enerģijas patēriņš ir atkarīgs no vietas parametriem, kurā atrodas iekārta, piem., no apkārtējās temperatūras.
- Līdz minimumam samaziniet iekārtas atvēršanas laiku.
- Uzglabājiet pārtiku, vadoties pēc loģikas.
- Visu pārtiku glabājiet kārtīgos iepakojumos un apsedziet tā, lai tā nesāktu apsarmot no ārpusē.
- Vienmēr, pirms pārtikas likšanas iekārtā, atdzesējiet to līdz telpas temperatūrai.
- Sasaldēto pārtiku atkausējiet ledusskapī.
- Ja ir uz ilgstošu periodu paredzēts būt prom, iztukšojiet un izslēdziet ledusskapī.

Ūdens filtrs

Pirms iekārtas ieslēgšanas, uzstādiat paredzēto ūdens filtru uz aizmugurējās sienas, ledusskapja nodalījumā.

Tas nodrošinās labu ledus kubiņu kvalitāti un pasargās ūdens shēmu no cietām daļiņām, piemēram, no smiltīm.

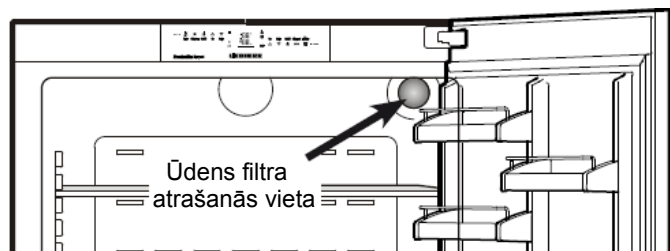

Kad ekrānā parādās simbols ar ūdens lāsēm, nomainiet filtru.

Filtrus varat iegādāties pie Jūsu dīlera.

Pēc filtra nomaiņas lāsīšu simbolu jānodzēš. Detalizētas instrukcijas skatiet nodaļā ar nosaukumu **“Uzstādīšanas režīms”**.

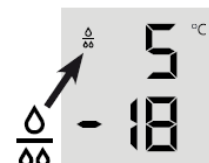

Uzmanību!

Lai novērstu baktēriju vairošanās risku, ūdens filtrs jānomaina uzreiz, kad ekrānā parādās lāsīšu simbols!

Ūdens filtra nomaiņas laikā nav nepieciešams izslēgt ūdens padevi.

Ūdens filtra ielikšana

1. Noņemiet filtra ligzdas vāciņu.

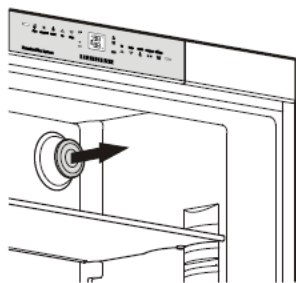

2. Ielieciet filtru un pagrieziet to par 90° pulksteņrādītāja virzienā.

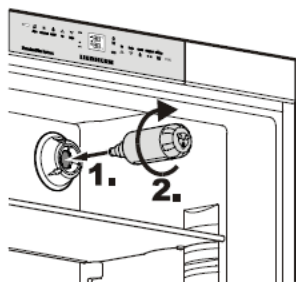

Ūdens filtra izņemšana

3. Pagrieziet filtru par 90° pretēji pulksteņrādītāja virzienam.

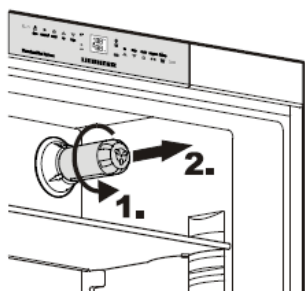

Iekārtas ieslēgšana un izslēgšana

Ieteicams pirms pirmās ieslēgšanas iztīrīt iekārtu (skat. sadaļu **Tīrīšana**).

Nelieciet saldētu pārtiku saldētavā, kamēr temperatūra nerāda vismaz -18°C . Ledusskapja nodalījumu un saldētavas nodalījumu var pārvaldīt atsevišķi.

Ieslēgšana: Pieskarities **On/Off** ikonai (ledusskapim – pa kreisi, saldētavai – pa labi), lai iedegas temperatūras rādījums.

Izslēgšana: Aptuveni 3 sekundes paturiet piespiestu **On/Off** ikonu.

Temperatūras uzstādīšana

Iekārtā jau ir veikti uzstādījumi normālai darbībai. Mēs iesakām sekojošas temperatūras: $+5^{\circ}\text{C}$ ledusskapja nodalījumā un -18°C saldētavas nodalījumā.

Temperatūras pazemināšana: Pieskarities **Down** ikonai (ledusskapim – pa kreisi, saldētavai – pa labi).

Temperatūras paaugstināšana: Pieskarities **Up** ikonai.

- Kamēr Jūs veicat temperatūras uzstādījumus, uzstādītā temperatūra ekrānā mirgos.
- Kad Jūs pieskaraties temperatūras uzstādīšanas pogai pirmo reizi, ekrānā parādās pēdējā uzstādītā temperatūra ("atkaites rādījums").
- Atkārtoti pieskaroties ikonām, Jūs varat mainīt temperatūras vērtību ar soli 1°C . Ja ikonu tur piespiestu, temperatūras vērtība mainīsies ātrāk.
- Pēc tam, kad no pēdējās ikonas piespiešanas paiet apmēram 5 sekundes, ekrānā automātiski parādīsies pašreizējā saldēšanas vai dzesēšanas temperatūra ("aktuālais rādījums").
- Jūs varat mainīt temperatūru sekojošā diapazonā: ledusskapja nodalījumā: starp 9°C un 3°C un saldētavas nodalījumā: starp -14°C un -28°C .

Temperatūras rādījums

Normālā darbības režīmā ekrānā rāda sekojošus rādījumus:

- vidējo temperatūru ledusskapī un
- siltāko sasaldētās pārtikas temperatūru.

Kad iekārtu ieslēdzat pirmo reizi, vai arī kad iekārta ir sasilusi, temperatūras vērtības vietā rādīsies divas svītriņas, līdz kamēr temperatūra sasniegs līmeni, kuru var attēlot ekrānā (saldētavai zem 0°C).

Rādījums mirgos:

- ja šobrīd tiek mainīta temperatūra vai
- ja temperatūra paaugstinājusies par vairākiem grādiem, norādot aukstuma krišanos, piem. laikā, kad Jūs liekat saldētavā svaigu, "siltu" pārtiku, vai arī kad Jūs izņemat vai atkārtoti iepakojat saldētu pārtiku, temperatūra var uz īsu laiku paaugstināties sakarā ar to, ka saldētavā ieplūst silts gaiss.

Ja ekrānā parādās **F1** līdz **F5**, iekārtā radusies kļūme. Sazinieties ar klientu apkalpošanas daļu, nosaucot traucējuma numuru, kas parādījies ekrānā.



Skaņas brīdinājuma signāls

Iekārta ir aprīkota ar trauksmes funkciju.

Brīdinājums par atvērtām durvīm

Ja durvis tiek atstātas vaļā ilgāk par 60 sekundēm, sāks skanēt skaņas brīdinājuma signāls. Pieskarieties **ALARM** (trauksme) ikonai, lai atslēgtu skaņas signālu. Trauksme atkal atgriezīsies gatavības režīmā, tikko durvis tiks aizvērtas.



Alarm

Skaņas/vizuāls brīdinājums par temperatūru

Ja saldētavas nodalījumā nav pietiekami auksts, sāks skanēt skaņas brīdinājuma signāls. Mirgo temperatūras rādītums un LED.

Pieskarieties **ALARM** (trauksme) ikonai, lai atslēgtu skaņas signālu. Temperatūras rādītums turpinās mirgot, kamēr netiks novērsts trauksmes iemesls.

To varēja izraisīt:

- saldētavas durtiņas ir palikušas vaļā uz ilgstošu laiku, ļaujot siltajam gaisam iekļūt iekārtā;
- ilgstošs strāvas padeves pārtraukums;
- kļūme iekārtā.

Jebkurā gadījumā pārliecinieties, ka pārtika nav atkususi vai sabojājusies.

Strāvas padeves pārtraukuma/FrostControl ekrāns

Ja kontroles panelī iedegas LED, tas nozīmē, ka strāvas padeves pārtraukuma dēļ temperatūra saldētavā pēdējo pāris stundu vai dienu laikā ir paaugstinājusies pārāk augstu.

Kad Jūs pieskaraties **ALARM** (trauksmes) ikonai, ekrānā parādīsies augstākā strāvas pārtraukuma laikā reģistrētā temperatūra.



Alarm

Gadījumā, ja pārtika ir pārāk sasīlusī vai pat atkususi, pārbaudiet pārtikas kvalitāti un to, vai tā vēl lietojama pārtikā.

Augstākā reģistrētā temperatūra rādīsies apmēram 1 minūti. Pēc tam ekrānā atkal parādīsies aktuālā temperatūra saldētavā.

Ekrānu var izslēgt, pieskaroties **ALARM** ikonai.

SuperCool (superdzesēšana)

Pieskaroties **SuperCool** ikonai, temperatūra ledusskapja nodalījumā nokritīs uz viszemāko vērtību. Šo funkciju īpaši ieteicams izmantot tad, ja ātri ir jāatdzesē liels daudzums pārtikas, dzērienu, svaigi ceptu produktu vai ēdienu.

Ieslēgšana: Pieskaroties **SuperCool** ikonai, lai iedegas LED . Temperatūra ledusskapja nodalījumā nokritīs uz zemāko vērtību.

SuperCool

Piezīme: **SuperCool** funkcija patērē mazliet vairāk enerģijas. Pēc apmēram 6 stundām, ledusskapis automātiski atgriezīsies uz normālu, enerģiju taupošu režīmu. Ja nepieciešams, **SuperCool** funkciju var izslēgt arī ātrāk.

Izslēgšana: Pieskaroties **SuperCool** ikonai, lai ekrānā nodziest LED .

Uzstādīšanas režīms

Uzstādīšanas režīmā var ieslēgt sekojošas funkcijas:

- = Sabbath (Sabata) režīms
- = Aizsardzība pret bērniem
- = Ūdens filtra nomaiņas apstiprināšana
- = Ledus gatavotāja brīvdienų režīms
- = Ūdens daudzums ledus kubiņu traukā
- = BioFresh temperatūras uzstādīšana
- = Ekrāna spilgtums
- = Durvju starplikas apsildes kontrole
- = Putekļu filtra iztīrīšanas apstiprināšana

Uzstādīšanas režīma ieslēgšana

- Uz 5 sekundēm pieskaroties **SuperFrost** ikonai.

- Uz 5 sekundēm iedegsies **SuperFrost LED ****,

- Pēc 5 sekundēm ekrānā sāks mirgot .

Uzstādīšanas režīms tagad ir ieslēgts.

Jūs varat izvēlēties uzstādīšanas režīma funkcijas, pieskaroties saldētavas nodalījuma temperatūras uzstādīšanas ikonām.

SuperFrost

**

Up Down

▲ ▼

Piezīme

Uzstādīšanas režīmā ekrāns mirgos visu laiku.

Izīšana no uzstādīšanas režīma

- Pieskaroties saldētavas nodalījuma **On/Off** ikonai.



Iekārta atgriezīsies normālā darbības režīmā.

S = Sabbath (Sabata) režīms

Šī funkcija atbilst reliģiskiem noteikumiem, kuri jāievēro Sabata laikā vai reliģisko svētku laikā.

Kad ir aktivizēts Sabata režīms, dažas no kontroles elektronikas funkcijām ir izslēgtas.

- Ja tiek atvērtas iekārtas durvis, iekšējais apgaismojums neieslēdzas.
- Ja tiek atvērtas iekārtas durvis, iekšējais ventilators strādā tādā režīmā, kādā tas ir uzstādīts (iesl. vai izsl.)
- Nestrādā trauksme par atvērtām durvīm.
- Nestrādā trauksme par temperatūru iekārtā.

Sabata režīma ieslēgšana

- Ieslēdziet uzstādīšanas režīmu, uz 5 sekundēm pieskaroties **SuperFrost** ikonai.

- Ekrānā rāda **S**.

- Pieskaroties **SuperFrost** ikonai.



- Ekrānā rāda

- Atkal pieskaroties **SuperFrost** ikonai.



- Ekrānā rāda

Sabata režīms ir ieslēgts.

- Izejiet no uzstādīšanas režīma, pieskaroties saldētavas nodalījuma **On/Off** (iesl./izsl.) ikonai.

Piezīme.

Sabata režīms automātiski izslēdzas pēc 120 stundām.

Sabata režīma izslēgšana

- Ieslēdziet uzstādīšanas režīmu, uz 5 sekundēm pieskaroties **SuperFrost** ikonai.

- Ekrānā rāda **S**.

- Pieskaroties **SuperFrost** ikonai.



- Ekrānā rāda

- Atkal pieskaroties **SuperFrost** ikonai.

• No ekrāna nodzisīs **S**.

Sabata režīms ir izslēgts.

- Izejiet no uzstādīšanas režīma, pieskaroties saldētavas nodalījuma **On/Off** (iesl./izsl.) ikonai.

C = Aizsardzība pret bērniem

Aizsardzība pret bērniem paredzēta, lai aizsargātu iekārtu no nejuaušas tās izslēgšanas.

Aizsardzības pret bērniem ieslēgšana

- Ieslēdziet uzstādīšanas režīmu, uz 5 sekundēm pieskaroties **SuperFrost** ikonai.
- Pieskaroties saldētavas nodalījuma **Down** (uz leju) ikonai, līdz ekrānā parādās **C**.
- Pieskaroties **SuperFrost** ikonai.



- Ekrānā rāda

- Atkal pieskaroties **SuperFrost** ikonai.

- Ekrānā ieslēdzas LED  un aizsardzība pret bērniem ir ieslēgta.

- Izejiet no uzstādīšanas režīma, pieskaroties saldētavas nodalījuma **On/Off** (iesl./izsl.) ikonai.

Aizsardzības pret bērniem izslēgšana

- Ieslēdziet uzstādīšanas režīmu, uz 5 sekundēm pieskaroties **SuperFrost** ikonai.



- Ekrānā rāda

- Pieskaroties **SuperFrost** ikonai.



- Ekrānā rāda

- Atkal pieskaroties **SuperFrost** ikonai.

- No ekrāna nodzisīs . Aizsardzība pret bērniem ir izslēgta.

- Izejiet no uzstādīšanas režīma, pieskaroties saldētavas nodalījuma **On/Off** (iesl./izsl.) ikonai.

F = Ūdens filtra nomaiņas apstiprināšana

Pēc tam, kad ir nomainīts ūdens filtrs, lāses simbols ekrānā ir jānodzēš.

Lāses simbola nodzēšana

- Ieslēdziet uzstādīšanas režīmu, uz 5 sekundēm pieskaroties **SuperFrost** ikonai.
- Pieskaroties saldētavas nodalījuma **Down** (uz leju) ikonai, līdz ekrānā parādās **F**.
- Pieskaroties **SuperFrost** ikonai.



- Ekrānā rāda

- Atkal pieskaroties **SuperFrost** ikonai.



- Ekrānā rāda

- Ekrānā nodzisīs lāses simbols.

- Izejiet no uzstādīšanas režīma, pieskaroties saldētavas nodalījuma **On/Off** (iesl./izsl.) ikonai.



I = Ledus gatavotāja brīvdienu režīms

Skatiet nodaļu ar nosaukumu "Ledus gatavotājs".

E = Ūdens daudzums ledus kubiņu traukam

Ja ledus gatavotājā ledus kubiņi ir pārāk mazi, var pielāgot ieplūstošā ūdens daudzumu.

Ūdens daudzuma regulēšana

- Ieslēdziet uzstādīšanas režīmu, uz 5 sekundēm pieskaroties **SuperFrost** ikonai.
- Pieskarieties saldētavas nodalījuma **Down** (uz leju) ikonai, līdz ekrānā parādās **E**.
- Pieskarieties **SuperFrost** ikonai.



- Ekrānā rāda
- Vienreiz pieskarieties saldētavas nodalījuma **Up** (uz augšu) ikonai, līdz ekrānā parādās tikai **E4**.

Uzmanību!

Nepalieliniet vērtību vairāk kā par vienu soli. Ja uzstādītā vērtība ir pārāk augsta, ledus kubiņu traukā ūdens var pārplūst.

- Atkal pieskarieties **SuperFrost** ikonai.
- Izejiet no uzstādīšanas režīma, pieskaroties saldētavas nodalījuma **On/Off** (iesl./izsl.) ikonai.

Nākamajās dienās pārbaudiet ledus kubiņu izmēru. Ja ledus kubiņi joprojām ir pārāk mazi, atkārtojiet augstākminētos soļus.

b = BioFresh temperatūras uzstādīšana

BioFresh nodalījuma temperatūru iespējams mainīt.

BioFresh temperatūras uzstādīšana

- Ieslēdziet uzstādīšanas režīmu, uz 5 sekundēm pieskaroties **SuperFrost** ikonai.
- Pieskarieties saldētavas nodalījuma **Down** (uz leju) ikonai, līdz ekrānā parādās **b**.
- Pieskarieties **SuperFrost** ikonai.



- Ekrānā rāda
- Pieskarieties saldētavas nodalījuma **Up/Down** (uz augšu/uz leju) ikonām, un uzstādiet vērtību:

b6 - b9 - lai paaugstinātu temperatūru (siltāks),

b4 - b1 - lai pazeminātu temperatūru.



UZMANĪBU!

Ja temperatūru uzstāda robežās no **b1** līdz **b4**, tad temperatūra atvilknēs var nokristies zem 0°C. Pārtika var sasalt.

- Pie vēlāmās vērtības pieskarieties **SuperFrost** ikonai.
- Izejiet no uzstādīšanas režīma, pieskaroties saldētavas nodalījuma **On/Off** (iesl./izsl.) ikonai.

h = Ekrāna spilgtums

Ekrāna spilgtuma regulēšana

- Ieslēdziet uzstādīšanas režīmu, uz 5 sekundēm pieskaroties **SuperFrost** ikonai.
- Pieskarieties saldētavas nodalījuma **Down** (uz leju) ikonai, līdz ekrānā parādās **h**.
- Pieskarieties **SuperFrost** ikonai.



- Ekrānā rāda
- Pieskarieties saldētavas nodalījuma **Up/Down** (uz augšu/uz leju) ikonām, lai izvēlētos starp

h0 = minimālo un

h5 = maksimālo spilgtumu.

- Pie vēlāmās vērtības pieskarieties **SuperFrost** ikonai.
- Izejiet no uzstādīšanas režīma, pieskaroties saldētavas nodalījuma **On/Off** (iesl./izsl.) ikonai.

H = Apakšējās starplikas apsildes kontrole

Ja apakšējās starplikas rajonā vai uz pamatplāksnes starp ledusskapja nodalījumu un saldētavas nodalījumu parādās ūdens kondensāts, palieliniet pamatplāksnes aizmugures apsildes jaudu.

Rūpnīcā uzstādītā vērtība ir **HA** = vidēja jauda.

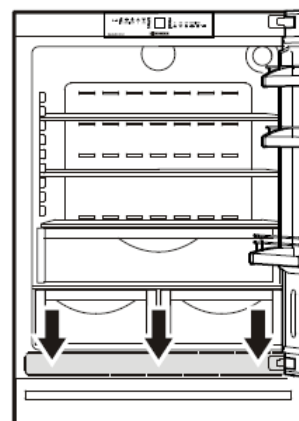

Apsildes jaudas regulēšana

- Ieslēdziet uzstādīšanas režīmu, uz 5 sekundēm pieskaroties **SuperFrost** ikonai.
- Pieskarieties saldētavas nodalījuma **Down** (uz leju) ikonai, līdz ekrānā parādās **H**.
- Pieskarieties **SuperFrost** ikonai.



- Ekrānā rāda
- Pieskarieties saldētavas nodalījuma **Up/Down** (uz augšu/uz leju) ikonām, lai izvēlētos

HA = uzstādījumu nelielam kondensāta daudzumam

H1 = uzstādījumu lielam kondensāta daudzumam

H0 = apsilde izslēgta.

- Pie vēlāmās vērtības pieskarieties **SuperFrost** ikonai.
- Izejiet no uzstādīšanas režīma, pieskaroties saldētavas nodalījuma **On/Off** (iesl./izsl.) ikonai.

Piezīme

Normālos apstākļos kondensāts neparādās. Šī funkcija palīdz novērst kondensāta veidošanos, ja telpā, kurā atrodas iekārta, ir liels mitrums un zema temperatūra.

☐ = Putekļu filtra nomaiņas apstiprināšana

Pēc tam, kad ir iztīrīts putekļu filtrs iekārtas cokolā, putekļu filtra LED ☐ simbols ekrānā ir jānodzēš.

Putekļu filtra simbola nodzēšana

- Ieslēdziet uzstādīšanas režīmu, uz 5 sekundēm pieskaroties **SuperFrost** ikonai.
- Pieskarieties saldētavas nodalījuma **Down** (uz leju) ikonai, līdz ekrānā parādās ☐.
- Pieskarieties **SuperFrost** ikonai.



- Ekrānā rāda

- Atkal pieskarieties **SuperFrost** ikonai.



- Ekrānā rāda

- Ekrānā nodzīs putekļu filtra simbols.

- Izejiet no uzstādīšanas režīma, pieskaroties saldētavas nodalījuma **On/Off** (iesl./izsl.) ikonai.

On/Off



Aprīkojums

Durvju rēdžu pārlīkšana

Paceliet durvju rēdzes vertikāli, noceliet uz priekšu un ielieciet citā augstumā, veicot tās pašas darbības pretējā secībā.

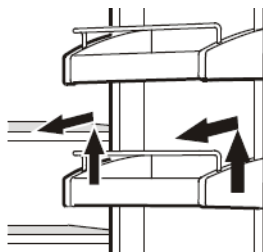

Plauktu pārlīkšana

1. No apakšpuses pieturiet plauktu ar roku, lai pasargātu to no izgāšanās pārlīkšanas laikā.
2. Piepaceliet plauktu no priekšpusēs.
3. Velciet plauktu uz sevi, līdz iepaņais padziļinājums plauktā atrodas pretī iekšējā apgaismojuma vākam.
4. Paceliet plauktu uz augšu un novietojiet vēlamā augstumā.

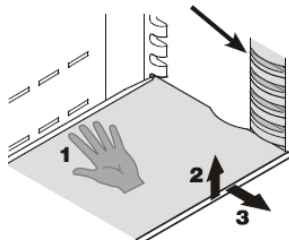

Plauktu izņemšana

1. Veiciet pirmos trīs soļus, kas norādīti iepriekšējā nodaļā.
2. Pārliciet plauktu uz leju un apstājieties tieši virs dārzeņu atvilktnes.
3. Paceliet plaukta priekšpusi uz augšu, līdz plaukts ir vertikālā stāvoklī.
4. Pagrieziet plauktu par 90° un izņemiet to.

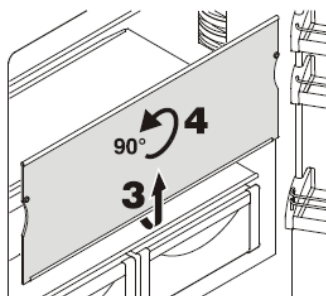

BioFresh atvilktnes izņemšana

Izvelciet atvilktni, cik tālu tā nāk, viegli paceliet aizmuguri uz augšu un izņemiet.

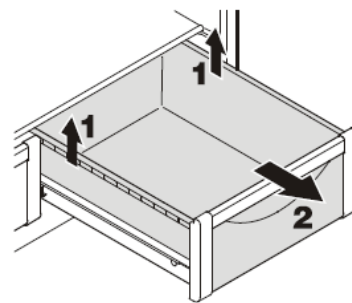

BioFresh atvilktnes ielikšana

Uzlieciet atvilktni uz izvelkamām sliedītēm. Sliedītes ir pilnībā jāizvelk un jānoliek vienā līmenī ar atvilktnes priekšpusi. Iestumiet atvilktni savā vietā.

Pudeļu plaukts

Plauktu virs **BioFresh** atvilktnēm var izmantot pudeļu glabāšanai horizontālā stāvoklī.

Noņemiet stikla plāksni un ielieciet to zem plaukta plāksnes.

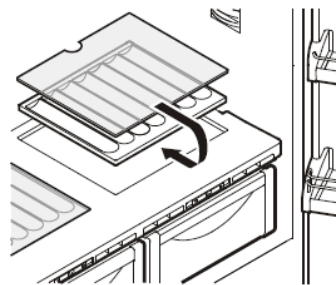

Padziļinājumi plaukta plāksnē paredzēti, lai droši uzglabātu pudeles.

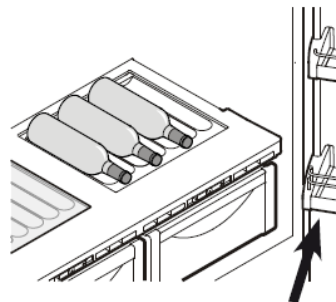

Kad tiek uzglabātas garas pudeles, apakšējā durvju rēdze ir jāpārliciek vairāk uz augšu.

Iekšējais apgaismojums

Iekšējais apgaismojums atrodas ledusskapja nodalījumā pa kreisi, pa labi un augšpusē, kā arī virs katras atvilktnes saldētavas nodalījumā. Iekšējais apgaismojums vienmēr ieslēdzas, kad tiek atvērtas kādas no iekārtas durtiņām.

Iekšējais apgaismojums automātiski izslēdzas, ja ledusskapja vai saldētavas durvis ir palikušas vaļā ilgāk kā 15 minūtes. Vienlaicīgi skan skaņas brīdinājuma signāls.

Ja kāda no gaismas joslām nespīd, tā ir bojāta.

LED spuldzes gaismas intensitāte no atbilst lāzera klasei 1/1M.



Svarīgi

Apgaismojuma vāku drīkst noņemt tikai klientu apkalpošanas speciālists. Ja vāks ir noņemts, neskatieties tieši uz gaismu caur optiskajām lēcām no tuva attāluma. Tā var sabojāt acis.

Produktu izkārtojums

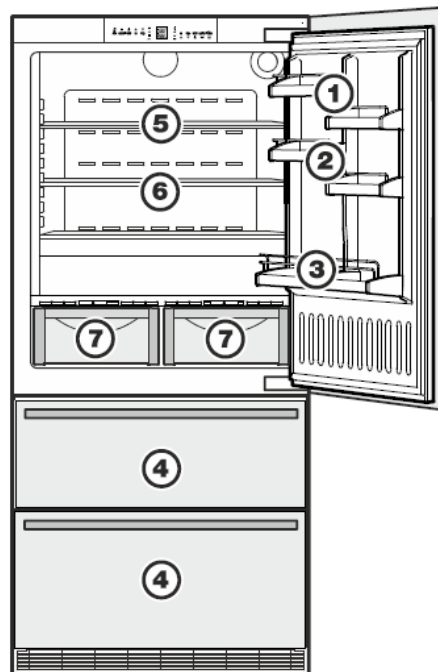

- (1) sviests, siers
 - (2) olas
 - (3) pudeles
 - (4) saldēta pārtika, ledus gabaliņi
 - (5) gaļa, desas, piena produkti
 - (6) cepta pārtika, iepriekš termiski apstrādāti ēdieni
 - (7) augļi, dārzeņi, salāti (augstam mitruma uzstādījumam)
gaļa, aukstie ēdieni, piena produkti (zemam mitruma uzstādījumam)
- Mitruma līmeņa regulēšana aprakstīta nodaļā **BioFresh nodalījums**.

Piezīme

- Pārtikas produkti, kuriem ir īpaša smarža vai kuri uzsūc smaržu, kā arī šķidrumi vienmēr jāglabā nosegti vai slēgtos traukos.
- Alkoholus ar augstu procentu rādījumu jāglabā vertikāli cieši noslēgtos traukos.

BioFresh nodalījums

BioFresh nodalījums ļauj Jums glabāt pārtiku līdz 3 reizes ilgāk nekā parastos ledusskapjos.

Konstantā temperatūra, kas ir mazliet virs 0°C, un pielāgojamais mitruma līmenis nodrošina ideālus uzglabāšanas apstākļus dažāda veida pārtikai.

BioFresh nodalījums atbilst prasībām par dzesēšanas iekārtām EN ISO 15502.

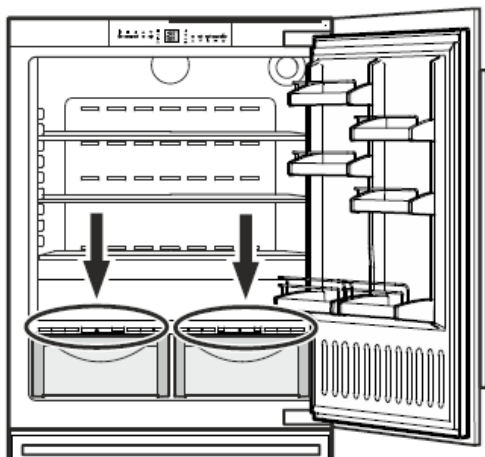

Mitruma līmeņa izvēle

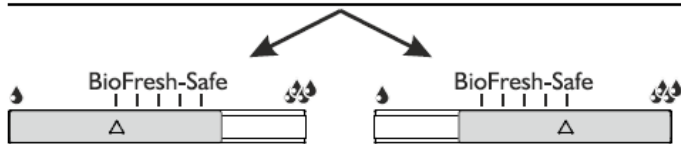

Sauss

Mazs mitruma simbols – pavirziet kontroles sviru pa kreisi.

Šis uzstādījums ir piemērots sausai vai ietītai pārtikai, tādai kā piena produkti, gaļa, zivis, auksta pārtika.

Mitrš

Augsts relatīvais mitrums, maksimāli 90%, liels mitruma simbols – pavirziet kontroles sviru pa labi.

Šis uzstādījums ir piemērots neietītai pārtikai ar lielu mitruma pakāpi, tādai kā salāti, dārzeņi un augļi.

Piezīmes

- Mitruma līmenis šajā nodalījumā ir atkarīgs no pārtikas mitruma līmeņa un no tā, cik bieži šis nodalījums tiek atvērts.
- Jo svaigāks produkts un jo augstāka tā kvalitāte, jo ilgāk to var uzglabāt.
- Neieftī dzīvnieku izcelsmes produkti un dārzeņi atvilktnēs ir jāuzglabā atsevišķi. Ja tiem nepietiek vietas, lai uzglabātu atsevišķi vienu no otra, pārlicinieties, ka tie tiek ietīti. Neļaujiet dažāda veida gaļai saskarties vienai ar otru, un glabājiet to iepakot atsevišķi, lai novērstu pāragru baktēriju vairošanos.
- Sekojošus produktus nevajadzētu glabāt **BioFresh** nodalījumā: cieto sieru, kartupeļus, uz aukstumu jutīgus dārzeņus tādus kā gurķi, baklažāni, avokado, daļēji nogatavojušies tomāti, cukini, un visus uz aukstumu jutīgus tropiskos augļus tādus kā ananāsi, banāni, greipfrūti, melones, mango augļi, papaijas augļi utml.

Saldētavas nodalījuma apraksts

Abas atvilktnes var izmantot pārtikas saldēšanai un saldētas pārtikas uzglabāšanai.

Ledus kubiņu trauks augšējā atvilktnē ir paredzēts tikai ledus kubiņiem.

Ja Jums nepieciešama visa augšējā atvilktnē saldēšanai vai uzglabāšanai, ledus kubiņu trauku varat izņemt laukā.

Svarīgi: Ledus gatavotājs negatavos ledus kubiņus, ja ledus kubiņu trauks ir izņemts.

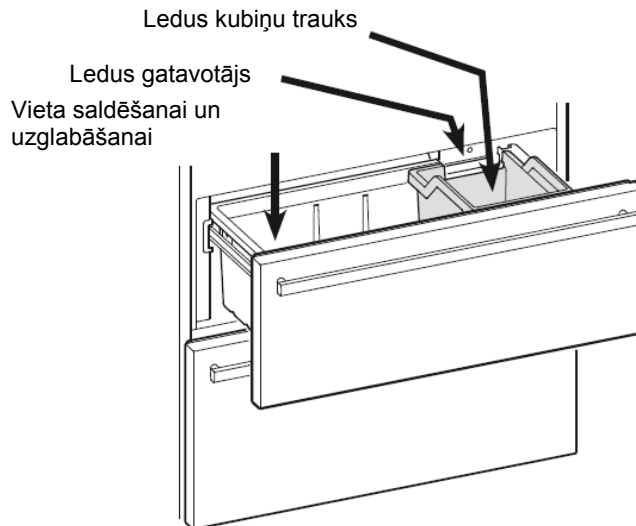

Sasaldēšana

Svaigu pārtiku vajadzētu sasaldēt pēc iespējas ātrāk līdz pašam vidum. Pārtikas saldēšanai var ieslēgt aukstuma palielināšanos. To var paveikt, izmantojot **SuperFrost** funkciju.

Maksimālais pārtikas daudzums kilogramos, ko var sasaldēt 24 stundu laikā, ir parādīts uz modeļa plāksnes (rādītājs - **Sasaldēšanas jauda**).

Šis rādītājs variē atkarībā no modeļa un klimata klases.

Gefriervermögen / Freezing Capacity		Pouvoir de Congel / Capac. Congeladora		XX kg / 24 h	
Modelis / Class	XX kg / 24 h	Modelis / Class	XX kg / 24 h	Modelis / Class	XX kg / 24 h
Refrigerator	XX kg / 24 h	Refrigerator	XX kg / 24 h	Refrigerator	XX kg / 24 h
Freezer	XX kg / 24 h	Freezer	XX kg / 24 h	Freezer	XX kg / 24 h
Chiller	XX kg / 24 h	Chiller	XX kg / 24 h	Chiller	XX kg / 24 h
Sasaldēšanas jauda / Freezing Capacity			Sasaldēšanas jauda / Freezing Capacity		
Pārveidots uz 0°C / Converted to 0°C			Pārveidots uz 0°C / Converted to 0°C		
Serijs Nr. 99,999,999,9			Serijs Nr. 99,999,999,9		

Sasaldēšana ar SuperFrost funkciju

SuperFrost

Piekarīties **SuperFrost** ikonai ******, lai iedegas LED ******.

- Maziem saldētās pārtikas daudzumiem ieslēdziet **SuperFrost** 6 stundas iepriekš. Maksimālam daudzumam (skatiet saldēšanas jaudu uz modeļa plāksnes) Jums jāieslēdz šī funkcija 24 stundas iepriekš.
- Tad ielieciet saldētavā svaigu pārtiku.
- **SuperFrost** funkcija **izslēdzas automātiski**. Atkarībā no saldētavā ieliktais pārtikas daudzuma, tas parasti notiek pēc 30 līdz maksimālais pēc 65 stundām. Saldēšanas process ir beidzies, un ekrānā nodzisis **SuperFrost LED**.

Jums nevajadzētu slēgt SuperFrost funkciju:

- kad liekat saldētu pārtiku saldētavā;
- kad tiek saldēti apmēram 2 kg svaigas pārtikas dienā.

Piezīmes par sasaldēšanu

- Vienmēr glabājiet identisku pārtiku vienviet.
- Iepakojiet saldējamo pārtiku tādos daudzumos, kas atbilst Jūsu mājsaimniecībā izmantojamiem daudzumiem. Lai nodrošinātu to, ka pārtika pilnībā sasalst, nedrīkst pārsniegt šādu daudzumu uz vienu iepakojumu: augļus, dārzeņus: līdz 1 kg, gaļa: līdz 2,5 kg.
- Iepakojiet pārtiku standarta saldēšanas maisiņos vai atkārtoti izmantojamās plastmasas, metāla vai alumīnija traukos.
- Neļaujiet, lai svaigā pārtika, kas ir jāsasaldē, saskaras ar pārtikas produktiem, kas jau ir sasaldēti. Vienmēr turiet iepakojumus sausus, lai novērstu to salīšanu kopā.
- Vienmēr uzrakstiet datumu un saturu uz iepakojuma un nepārsniedziet noteikto pārtikas uzglabāšanas laiku.
- Nesaldējiet pudeles un bundžas, kas satur gāzētus dzērienus, jo tie var pārsprāgt.
- Nemiet ārā no saldētavas tikai to daudzumu pārtikas, cik uzreiz būs nepieciešams atkausēt. Izmantojiet atkausēto pārtiku ēdiena gatavošanai, cik ātri vien iespējams.

Saldētos produktus var atkausēt šādos veidos:

- ventilācijas krāsnī,
- mikroviļņu krāsnī,
- istabas temperatūrā,
- ledusskapī: aukstums, ko atdod sasaldētā pārtika, tiek izmantots dzesēšanai.

Ledus gatavotājs



Drošības norādījumi un brīdinājumi

- Ledus gatavotājs ir paredzēts tikai un vienīgi ledus kubiņu gatavošanai mājsaimniecības patēriņam domātos daudzumos, un to var lietot tikai izmantojot ūdeni, kas piemērots šim nolūkam.
- Jebkuru remontu un darbus ar ledus gatavotāju var veikt tikai klientu apkalpošanas nodaļa vai cits apmācīts personāls.
- **Pirmās trīs ledus gabaliņu partijas nedrīkst lietot pārtikā. Tas attiecas uz abiem gadījumiem: kad darbināt sistēmu pirmo reizi un kad iedarbināt sistēmu pēc ilgstoša dīkstāves perioda. Tas nodrošina ūdens padeves iztīrīšanu.**
- **Ražotājs neuzņemas atbildību par bojājumiem, kas radušies nepareizi veiktas ūdens padeves pievienošanas sistēmai dēļ.**
- Ledus gatavotājs strādās tikai tad, ja kombinētais ledusskapis ar saldētavu ir pievienots ūdens padevei. Kā arī tas strādās tikai tad, ja saldētavas nodaļījums ir ieslēgts.
- Pārlicinieties, ka atvilktne ir pilnībā aizvērta, citādi ledus gatavotājs nevarēs gatavot ledus kubiņus.

Ledus gatavotāja atgaisošana

Lai nodrošinātu ledus gatavotāja pareizu darbību, ūdens padeves līnija ir jāatgaiso.

IceMaker

- Pieskarīties **IceMaker** ikonai , līdz iedegas ledus gatavotāja LED .

- Atveriet augšējo saldētavas atvilktni.
- Apmēram uz 3 sekundēm nospiediet **ON/OFF** (iesl./izsl.) pogu uz ledus gatavotāja korpusa. Sāks mirgot LED, kas atrodas virs pogas.

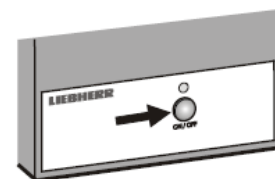

- Atkal nospiediet pogu. LED mirgos daudz ātrāk.
- Nekavējoties aiztaisiet atvilktni.

Ūdens padeves vārsts atveras uz 25 sekundēm un izsūknē no ūdens padeves sistēmas visu gaisu.

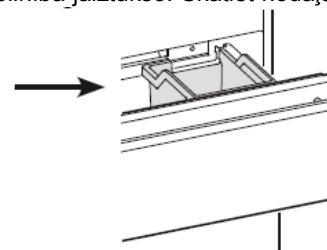

- Pēc tam ledus kubiņu trauks ir pilnībā jāiztukšo. Skatiet nodaļu **Ledus gatavotāja brīvdienas režīma ieslēgšana.**

- Visbeidzot, iztīriet ledus kubiņu trauku.



Ledus gatavotāja ieslēgšana

IceMaker

- Pieskarieties **IceMaker** ikonai , līdz iedegas ledus gatavotāja LED .

Kad Jūs pirmo reizi ieslēdzas ledus gatavotāju, var paiet 24 stundas, līdz būs gatavi pirmie ledus kubiņi.



Gatavošanas jauda ir atkarīga no temperatūras, kāda ir saldētavas nodalījumā. Jo zemāka temperatūra, jo vairāk ledus kubiņus noteiktā laika periodā var sagatavot.

Ledus kubiņi krīt no ledus gatavotāja ledus kubiņu traukā. Kad traukā ledus sasniedz noteiktu līmeni, iekārta automātiski apstādina ledus gatavošanu.

Ledus gatavotāja izslēgšana

Ja Jums nav nepieciešami ledus kubiņi, ledus gatavotāju var izslēgt atsevišķi no saldētavas nodalījuma.

IceMaker

- Pieskarieties **IceMaker** ikonai , līdz nodziest ledus gatavotāja LED .

Ledus gatavotāju var ieslēgt un izslēgt arī izmantojot pogu **ON/OFF** (iesl./izsl.) uz ledus gatavotāja korpusa.

Uz aptuveni 1 sekundi nospiediet šo pogu.

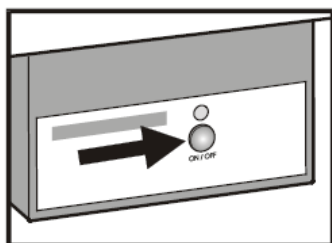

Ledus gatavotāja brīvdienų režīms

Ja paredzēts ilgstoši būt prom, ledus kubiņu trauku ir jāiztukšo.

Kad tiek uzstādīts ledus gatavotāja brīvdienų režīms, trauks pagriezīsies uz leju un tajā vairs nebūs ūdens.

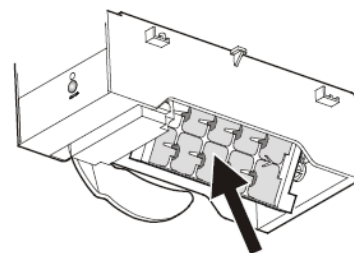

Saldētavas atvilktnē jāatstāj vaļā tā, lai trauka virsma nožūst un lai neparādās pelējums vai nogulsnes un lai novērstu nepatīkamu smaku veidošanos.

Ledus gatavotāja brīvdienų režīma ieslēgšana

Pārliecinieties, ka augšējā saldētavas atvilktnē ir pilnībā aizvērta un ledus kubiņu trauks pareizi ielikts.

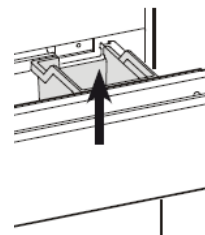

- Ieslēdziet uzstādīšanas režīmu, uz 5 sekundēm pieskarieties **SuperFrost** ikonai.

- Pieskarieties saldētavas nodalījuma **Down** (uz leju) ikonai, līdz ekrānā parādās .

- Pieskarieties **SuperFrost** ikonai.

- Ekrānā rāda 

- Ekrānā rāda 

vai

atkarībā no tā, vai ledus gatavotājs ir ieslēgts vai izslēgts.

- Pieskarieties saldētavas nodalījuma **Down** (uz leju) ikonai.

- Ekrānā rāda 

- Pieskarieties **SuperFrost** ikonai

- Mirgos cipars 

Ledus kubiņu trauks pagriezīsies uz leju.

Kad ekrānā parādās iekšējā temperatūra, trauks ir apgriezta stāvoklī un ledus gatavotājs ir automātiski izslēgts.

Atkausēšana

Ledusskapja nodalījums

Ledusskapja nodalījums atkausējas automātiski. Ūdens, kas parādās uz iekārtas aizmugurējās sienas, notek traukā, kas atrodas iekārtas aizmugurē, un automātiski kompresora siltuma ietekmē iztvaiko.

Saldētavas nodalījums

NoFrost sistēma automātiski atkausē iekārtu.

Mitrums, kas rodas, tiek savākts iztvaicētājā un sasalst, un periodiski tas tiek atkausēts un iztvaiko.

Tīrīšana

Pirms iekārtas tīrīšanas vienmēr izslēdziet to. Izvelciet barošanas spraudni vai atskrūvējiet vai atslēdziet drošinātāju.

- Tīriet iekšpusi, aprīkojuma daļas un ārējās sienas ar remdenu ūdeni un nelielu daudzumu tīrīšanas līdzekļa. Neizmantojiet abrazīvus tīrītājus vai skābi saturošus tīrītājus, vai ķīmiskus šķīdinātājus.

Neizmantojiet tvaika tīrītājus bojājumu un traumu riska dēļ.

- Pārliecinieties, lai tīrīšanas ūdens neiekļūst elektriskajos komponentos vai ventilācijas režģī.
- Kārtīgi noslaukiet visas daļas ar auduma lupatiņu.
- Nesabojājiet un neņemiet nost modeļa plāksni. Tā ir svarīga, lai varētu pareizi veikt iekārtas apkopi.

Gaisa filtra tīrīšana



1. Atvienojiet iekārtu no barošanas.
2. Izvelciet apakšējo saldētavas atvilktni.
3. Atskrūvējiet ventilācijas režģi.

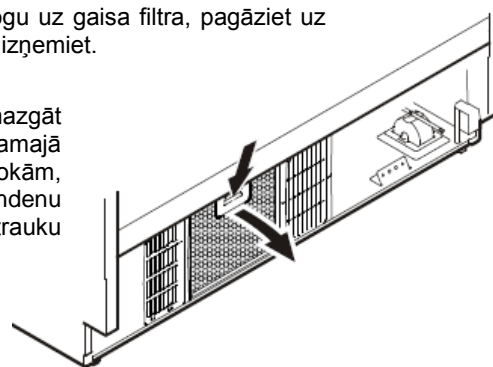

4. Nospiediet pogu uz gaisa filtra, pagāziet uz priekšpusi un izņemiet.

Filteru var mazgāt trauku mazgājamajā mašīnā vai ar rokām, izmantojot remdenu ūdeni un trauku tīrīšanas līdzekli.



5. Filtru nožāvējiet un tad ielieciet gaisa filtru atpakaļ, veicot darbības pretējā secībā.
6. Uzlieciet ventilācijas režģi.
7. Atiestatiet gaisa filtra LED  lampiņu. Skatiet nodaļu **Uzstādīšanas režīms** -  = **Putekļu filtra nomaiņas apstiprināšana.**

Saldētavas atvilktnu konteineru izņemšana

- Atveriet saldētavas durvis.
- Izvelciet saldētavas atvilktni.
- Pastumiet konteineru uz augšu pie labā un kreisā stūra (1).
- Pastumiet konteineru atpakaļ (2).

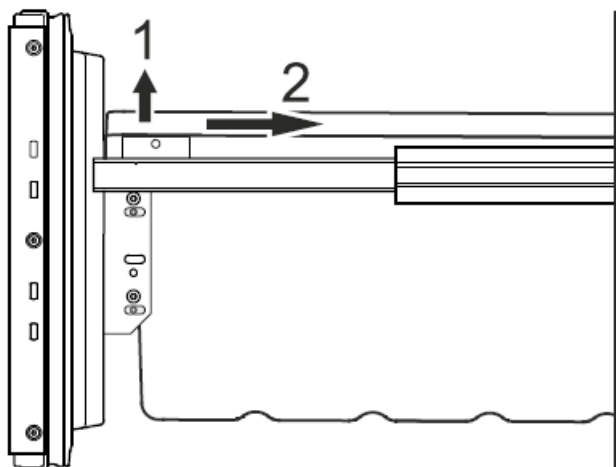

Skats no sāniem uz izvilktu saldētavas atvilktni

- Paceliet konteineru leņķī un izņemiet to.

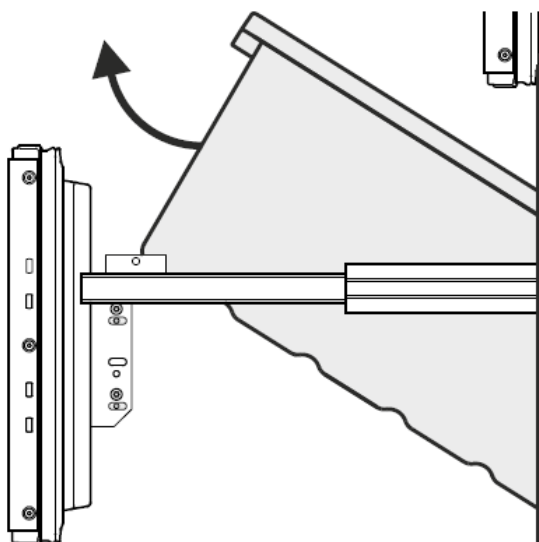

- Konteineru ielieciet, veicot darbības pretējā secībā.

Traucējumi

Sekojošos traucējumus Jūs varat izlabot paši, nosakot un novēršot to iespējamās iemeslus:

Iekārta nedarbojas:

- Vai iekārta ir ieslēgta?
- Vai spraudnis ir kārtīgi ielikts elektrības ligzdā?
- Vai drošinātājs nav bojāts?

Skaļš troksnis iekārtai darbojoties:

- Vai iekārta stingri stāv uz grīdas?
- Vai iekārta nepieskaras kādiem priekšmetiem vai mēbelēm un neizraisa to vibrēšanu? Ņemiet vērā, ka nav iespējams novērst to troksni, kuru rada dzesējošās vielas shēma.

Temperatūra nav pietiekoši zema:

- Vai temperatūra ir uzstādīta pareizi (skatiet „Temperatūras uzstādīšana”)?
- Vai iekārtā ir ielikts pārāk liels daudzums svaigas pārtikas?
- Vai atsevišķi uzstādītais termometrs rāda pareizu mērījumu?
- Vai kārtīgi strādā ventilācijas sistēma?
- Vai iekārta neatrodas pārāk tuvu kādam karstuma avotam?

Ja uz konkrēto traucējumu neattiecas neviens no augstākminētajiem iemesliem un Jūs nevarat novērst traucējumu pats, sazinieties ar tuvāko klientu apkalpošanas punktu, nosaucot iekārtas veidu (1), indeksu (2) un iekārtas numuru (3), kas norādīti uz modeļa plāksnes.

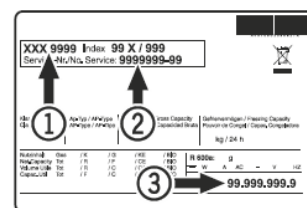

Modeļa plāksnes atrašanās vieta ir norādīta sadaļā ar nosaukumu **iekārtas apraksts**.

Iekārtas izslēgšana

Ja uz kādu laiku Jūsu iekārta ir jāizslēdz, izslēdziet to un atvienojiet spraudni vai atslēdziet vai noskrūvējiet drošinātāju. Iekārtu iztīriet un atstājiet tās durvis vaļā, lai novērstu nepatīkamu smaku veidošanos.

Iekārta atbilst saistošajiem drošības noteikumiem un ES direktīvām 2004/108/EC un 2006/95/EC.